

Orbe

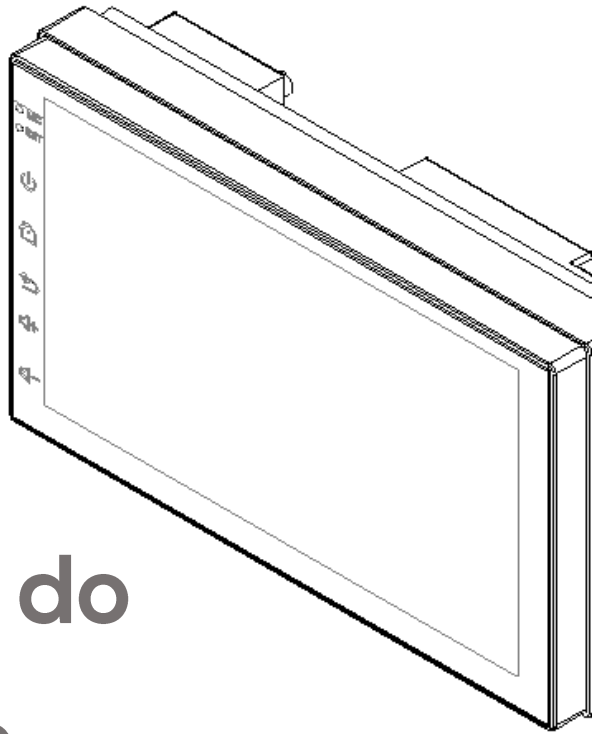

Manual do Usuário

MULTIMIDIA ALPHA

OR5780

Índice

| | |
|--|----|
| 1. Introdução | 4 |
| 2. Garantia | 4 |
| 3. Suporte e Assistência Técnica | 4 |
| 4. Recomendações | 5 |
| 5. Especificações Técnicas | 6 |
| 5.1 Principais funções e características do aparelho:..... | 7 |
| 6. Descrição das Interfaces Físicas | 8 |
| 6.1 Dimensões..... | 8 |
| 6.2 Painel Frontal..... | 9 |
| 6.3 Painel traseiro..... | 9 |
| 6.4 Chicote..... | 10 |
| 6.4.1 Alimentação..... | 10 |
| 7. Sistema | 10 |
| 7.1 Config. Veiculo | 12 |
| 7.1.1 Geral..... | 12 |
| 7.1.2 Navegação..... | 13 |
| 7.1.3 Brilho..... | 14 |
| 7.1.4 Rádio..... | 14 |
| 7.1.5 Config. Padrão..... | 15 |
| 7.1.6 Iluminação | 16 |

8. Fale conosco.....20

1. Introdução

Nossos produtos são fabricados com material de qualidade, alta tecnologia e design inovador, proporcionando maior conforto, segurança e comodidade. Os produtos Orbe complementam e valorizam todos os tipos de veículos. Desejamos que este produto venha proporcionar muita felicidade.

Para garantir o melhor desempenho na instalação e uso do seu produto é importante fazer a leitura deste manual, bem como seguir as instruções e recomendações apresentadas.

Equipe Orbe do Brasil

2. Garantia

Este produto dispõe de 12 (doze) meses de garantia, sendo 03 (três) meses de garantia legal* somados a 09 (nove) meses de garantia adicional. Para maiores informações consulte www.orbedobrasil.com.br.

*De acordo com o código de defesa do consumidor: garantia legal estabelecida na lei ordinária L8078/90 publicada em 09/11/1990 constante de 90 dias contados a partir da emissão da nota fiscal.

3. Suporte e Assistência Técnica

Para maiores informações sobre o funcionamento e/ou instalação deste produto, entre em contato com o nosso departamento de suporte e assistência técnica, através do telefone 0800 600 4947.

4. Recomendações

Antes de instalar e utilizar o produto, familiarize-se com todas as informações contidas neste manual. Guarde-o em local seguro, para que possa utilizá-lo futuramente.

Para evitar choque elétrico ou danos ao aparelho, não permita que nenhum dos itens fiquem úmidos ou molhados. Caso isso aconteça, desligue imediatamente os fios de alimentação. Jamais toque nos cabos de alimentação com as mãos molhadas.

Conserve o aparelho dentro do seu veículo de forma estável, para prevenir lesões corporais ou danos a outros componentes, instale-o a pelo menos 15 cm de distância de outros objetos do mesmo nível.

Nunca exponha o aparelho à excessiva umidade, poeira, fumaça ou diretamente à luz solar. Para prolongar a vida útil do aparelho, procure instalar em local com a menor vibração possível.

Nunca conecte este equipamento diretamente à alimentação de carros, ônibus ou caminhões sem antes verificar a tensão de alimentação, que não pode ser superior à de funcionamento.

Atente-se para a correta conexão da alimentação, afim de evitar inversão de polaridade, o que pode causar danos ao produto, bem como verificar as proteções adequadas a sua tensão de funcionamento.

Para desfrutar do seu produto da melhor forma, é fundamental seguir as recomendações a seguir:

| | |
|---|---|
|  | <p>A instalação e/ou manutenção deste produto deve ser realizada por técnico devidamente capacitado, observado os critérios e requisitos legais de acordo com a NR-10. Tensão de trabalho 9~32Vcc. Nunca abrir o produto devido a risco de choque elétrico, além da possibilidade de danificar o mesmo.</p> |
|---|---|

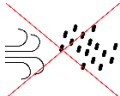
| | |
|---|---|
|  | <p>Certifique-se de instalar o equipamento na tensão adequada conforme as especificações contidas neste documento. Evitar ambientes com temperaturas excessivas. Jamais obstruir as entradas de ar do produto que servem para dissipar o calor gerado durante a operação.</p> |
|  | <p>O armazenamento, manuseio e instalação do produto deve ser de forma a evitar contato com umidade ou gotículas de água, bem como poeira ou produtos similares.</p> |

Para maior segurança durante a operação, procure instalar os componentes, cabos e acessórios longe do alcance do motorista e dos passageiros.

Durante a necessidade da substituição de componentes, desligue o aparelho da alimentação.

5. Especificações Técnicas

Especificações técnicas do aparelho:

| | | |
|--------------------------------|-------------|---|
| Alimentação | 9V ~ 16 V | Verificar se tensão do veículo corresponde a necessidade. |
| Detecção Pós-chave (ACC) | ≤5V | Desligado |
| | ≥7,5V | Ligado |
| Tensão na saída de vídeo | 2Vp-p | |
| Impedância de entrada de Vídeo | 75Ω | Cada entrada de vídeo |
| Temperatura de Operação | -20° ~ 70°C | |
| Peso Aproximado | 555 g | |
| Memória Interna | 32GB | |
| Memória RAM | 2GB | |

5.1 Principais funções e características do aparelho:



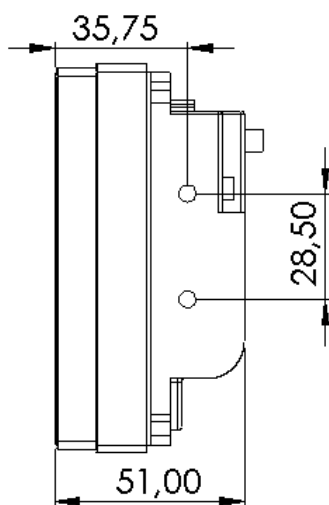
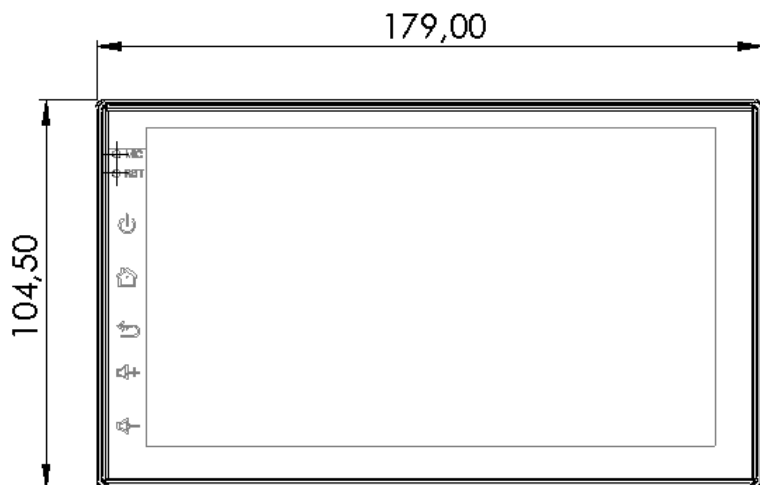

- Suporta Entrada USB.
- Entrada RCA auxiliar.
- Entrada para câmera de ré
- Tela de 7 polegadas.
- Rádio AM/FM.
- Alimentação para Tv digital.
- Alimentação para antena elétrica
- Antena GPS
- Entrada para front cam

6. Descrição das Interfaces Físicas

6.1 Dimensões



6.2 Painel Frontal

| | |
|---|------------------------|
|  | Liga e desliga |
|  | Voltar a tela inicial |
|  | Voltar a tela anterior |
|  | Aumenta o volume |
|  | Diminui o volume |

6.3 Painel traseiro



- 1) Chicote de alimentação
- 2) Chicote de entrada e saída auxiliar
- 3) Chicote entrada de front cam
- 4) Chicote de entrada para tv digital
- 5) Chicote entrada USB
- 6) Chicote entrada USB 2.0
- 7) Chicote de antenas

6.4 Chicote

6.4.1 Alimentação

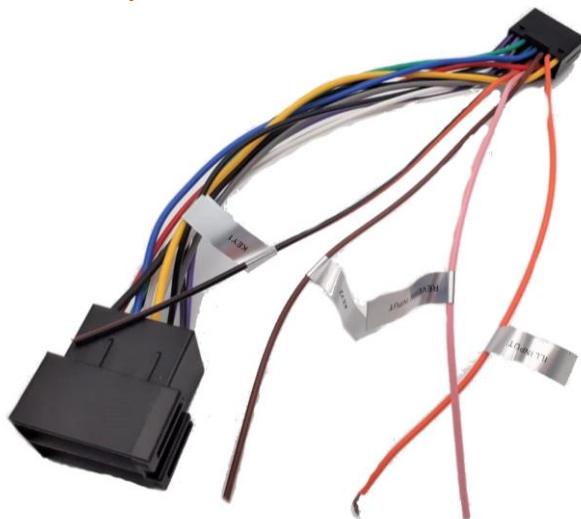

A1 - NC

A2 - NC

A3 - NC

A4 - BATERIA (AM)

A5 - ANTENA (AZ)

A6 - ILUMINAÇÃO (LA)

A7 - ACC

A8 - GND (PR)

B1 - AF TRASEIRO LD (+) (RX)

B2 - AF TRASEIRO LE (-) (RX/PR)

B3 - AF FRONTAL LD (+) (CZ)

B4 - AF FRONTAL LD (-) (CZ/PR)

B4 - AF FRONTAL LD (-) (CZ/PR)

B5 - AF FRONTAL LE (+) (BR)

B6 - AF FRONTAL LE (-) (BR/PR)

B7 - AF TRASEIRO LE (+) (VD)

B8 - AF TRASEIRO LE (=) (VD/PR)

7. Sistema

Ao ligar a mídia terá acesso a tela inicial, representada na imagem a seguir. Estas informações podem sofrer alteração sem aviso prévio.

Pressionando o botão  abrirá a tela de que mostra todos aplicativos existente na mídia



1. Configu. Veículo.
2. Música.
3. Música BT.
4. Rádio.

5. Vídeo.
6. LINK.

7.1 Config. Veículo

7.1.1 Geral

Nesta tela poderá ser feito habilitação e desativação das seguintes função.

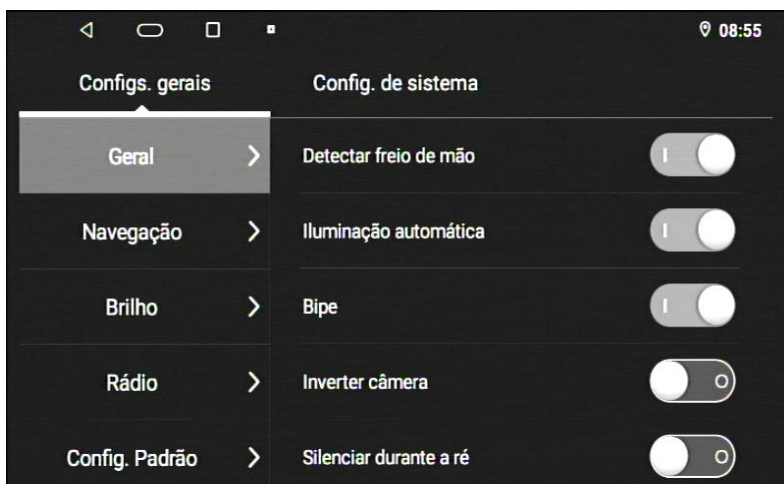

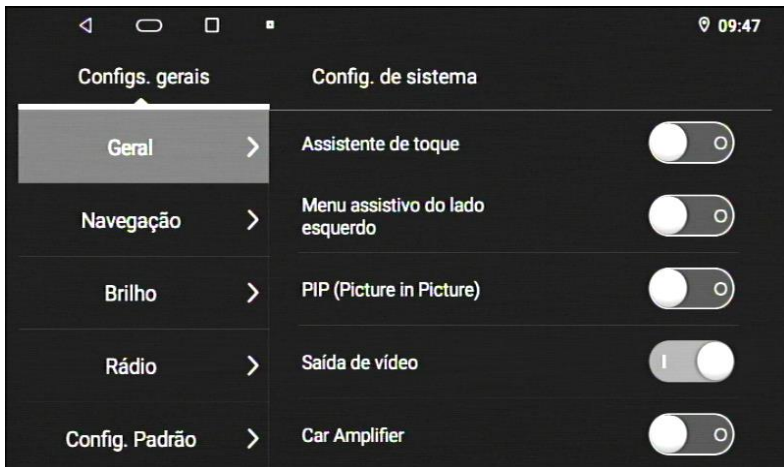

7.1.2 Navegação

Nesta tela poderá ser feito o ajuste da navegação.



- Inicialização da navegação com o sistema: ao habilitar essa função a navegação abrirá automaticamente ao ligar
- Navegação: Nesta opção você poderá escolher o aplicativo padrão utilizado.
- Mesclar som: essa função habilita a mescla do som da música com o som do aplicativo de navegação
- Volume: Nestas opções você poderá escolher o volume da mesclagem, da mídia e da navegação.

7.1.3 Brilho

Nesta tela poderá ser feito o ajuste do brilho da tela de acordo com sua preferência.



7.1.4 Rádio

Nesta área você consegue alterar a área de sintonia do rádio.



7.1.5 Config. Padrão

- Volume Inicial: Nesta seleção você poderá escolher o volume que o sistema vai iniciar.
- Default Theme: Nesta seleção você escolhe o tema inicial do sistema.
- Interconn Ection Settings: Nesta seleção você pode escolher se quer ou não a conexão com o CarPlay.

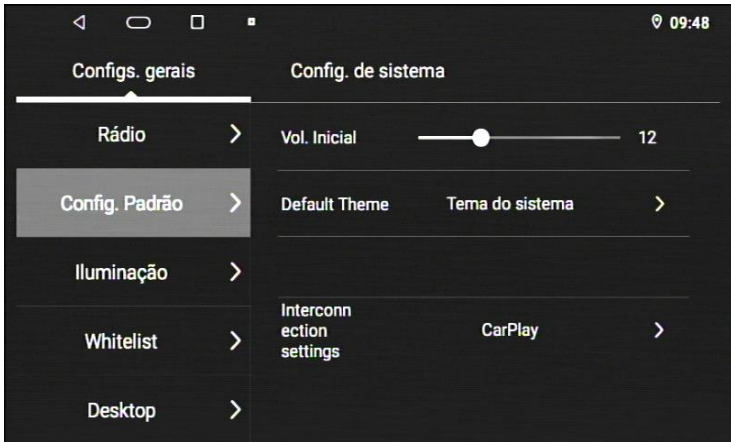

7.1.6 Iluminação

Nesta tela você consegue fazer a seleção de cores dos botões laterais de acordo com sua preferência.

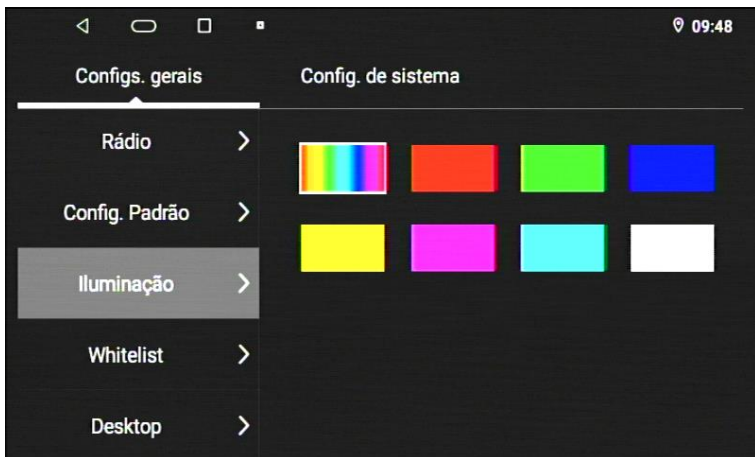

7.2 Música

Ao inserir um dispositivo USB, o aparelho irá reconhecer seu dispositivo iniciando a reprodução das músicas.

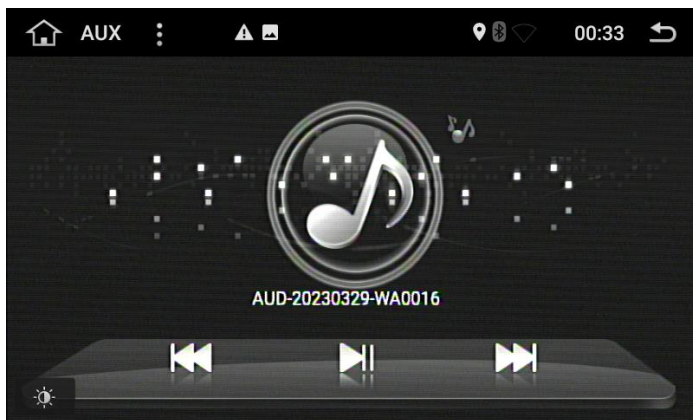

7.3 Música Bluetooth

Após entrar no ícone de música bluetooth, é necessário parear os dispositivos e utilizar a senha PIN que aparece na tela para que o bluetooth funcione. Assim será possível que você escute músicas.

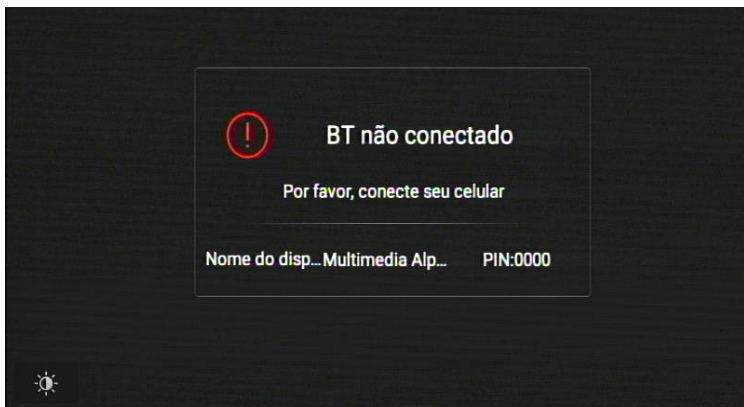

7.4 Vídeo

Após inserir um dispositivo USB, entre no ícone de vídeo onde terá todos os vídeos do dispositivo USB disponíveis para assistir.

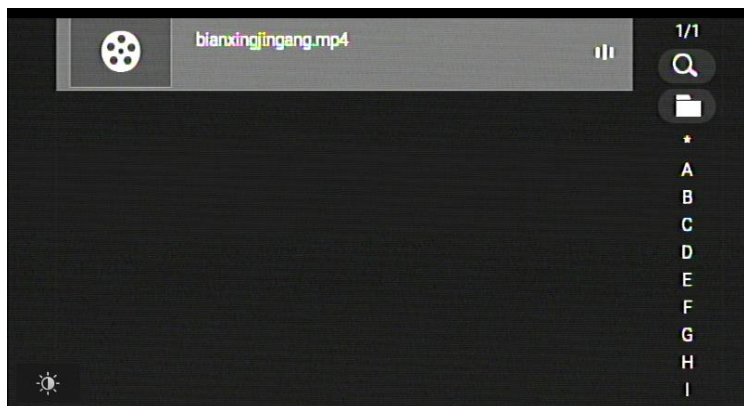

7.5 Rádio

Ao acessar o rádio, terá acesso as funções de troca de FM e também de procura de estação automática



7.6 ZLINK

Nesta tela será realizado o espelhamento do seu smartphone, através do conector preto, compatível com IOS, Android e Mirrorlink.



8. Fale conosco

ESCRITÓRIO COMERCIAL

Rua Bolívar Pedrotti Melgare, 470

Bairro Interlagos

CEP: 95052-100

Caxias do Sul – RS

(54) 3229.1400 / 3025.4947

Assistência: 0800 600 4947

CENTRO DE DISTRIBUIÇÃO

Rodovia BR 280, n° 1881

Bairro Porto Grande

CEP: 89245-000

Araquari – SC

Acesse: www.orbedobrasil.com.br

Orbe

ORBE DO BRASIL ACESSÓRIOS
AUTOMOTIVOS LTDA

0800 600 4947

Rod. BR 280, KM 30, 1881

CEP: 89245-000

Araquari – SC

www.orbedobrasil.com.br